



### RC-plus 230 next/W

Bewegungsmelder 13A, weiss  
 Erfassungswinkel: 230° (2x115°), Reichweite 21/4 m  
 E-No: 535 940 105  
 Brutto (exkl. MwSt.): CHF 177.00  
 Brutto (inkl. MwSt.): CHF 191.15

### Produktbeschreibung

- Mit 230° Erfassungsbereich (2x115°) und 360° Unterkriechschutz für die Überwachung von gesamten Hausseiten, Lagerhallen, Laderampen, Tiefgaragen etc.
- 17 Programme einstellbar mit Fernbedienung IR-RC
- Licht ein- bzw. ausschaltbar über Fernbedienung
- 16 A Hochleistungs-Schaltrelais für alle gebräuchlichen Lastarten (EVG, LED-Betriebsgeräte)
- Impulsfunktion serienmässig
- Fernsteuerung deaktivierbar (Sabotageschutz)
- Dynamische Nachlaufzeitanpassung für zusätzliche Stromersparnis
- Hohe Reichweite und Empfindlichkeit (Reichweite pro Zone zwischen 5 und 21 m stufenlos einstellbar)
- Kabeleinführung von oben, unten und hinten möglich
- Wand- oder Deckenmontage möglich (Ausseneckmontage mit Zubehör)

### Masszeichnung

(Masse in mm)

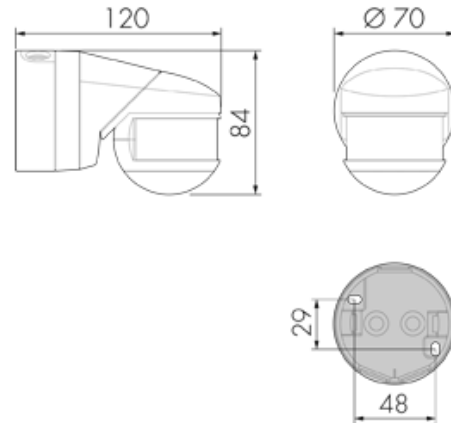

### Erfassungsbereich

(Masse in m, links: Aufsicht, rechts: Seitenansicht)  
 Bewegungsrichtung: ■ tangential ■ radial/sitzend

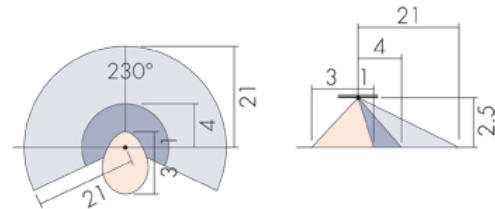

### Technische Daten

- Montagekategorie:** Wand-Aufputz Nass (NAP)
- Spannungsversorgung:** 230 V AC +/- 10 %, 50 - 60 Hz
- Erfassungsbereich:** 230° (2x115°)
- Reichweite:** 21 m bei seitlichem Vorbeigehen (tangential), 4 m bei direktem Draufzugehen (radial)
- Montagehöhe empfohlen:** 2,5 bis 3 m (max. 10 m)
- Schaltausgang Licht:** Ausgang: Relais 16 A, Schaltleistung: 3000 VA (cos φ =1), max. 30 EVG, Einschaltvermögen: 800 A (max. 200 µs), Nachlaufzeit: 15 s bis 16 min, Helligkeit: 5 bis 2000 Lux
- Impulsfunktion:** Ja, einstellbare Pausenzeit
- Werksprogramm:** Ja
- Abmessungen [mm]:** bxhxt 70x84x120
- Fernbedienbar (IR):** IR-RC, IR-RC Mini
- Schutzart/-klasse:** IP54/II/CE
- Betriebstemperatur:** -25 °C bis +55 °C
- Gehäuse:** UV-stabilisiertes Polycarbonat, Farbe: RAL 9010

## Schaltbilder

### Normalbetrieb

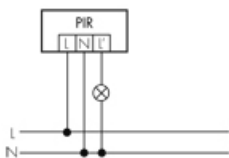

### Normalbetrieb mit RC-Glied

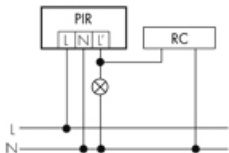

### Parallelbetrieb

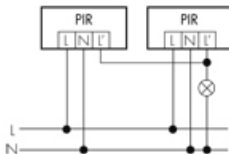

### Dauerlichtbetrieb mit externem Schalter

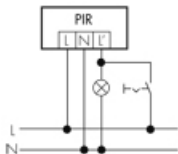

### Impulsbetrieb an Treppenhausautomat

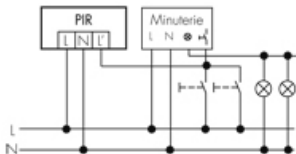

### Betrieb mit Drehschalter «Hand - 0 - Automat»

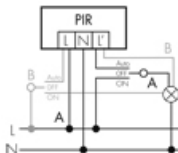

## Verwandte Produkte



### F2 CM/W

Strahler für Bewegungsmelder RC-plus  
E-No: 924 350 917  
Brutto (exkl. MwSt.): CHF 51.00



### IR-RC

IR-Fernbedienung  
E-No: 535 949 005  
Brutto (exkl. MwSt.): CHF 30.00



### IR-RC Mini

IR-Fernbedienung  
E-No: 535 949 025  
Brutto (exkl. MwSt.): CHF 22.00



### RC-1

Entstörkondensator Mini  
E-No: 535 999 097  
Brutto (exkl. MwSt.): CHF 12.00



### ESA-RC-plus next/W

Ausseneck-Sockel  
E-No: 535 999 909  
Brutto (exkl. MwSt.): CHF 13.00



### ESI-RC-plus next/W

Inneneck-Sockel  
E-No: 535 998 245  
Brutto (exkl. MwSt.): CHF 13.00



### AC-RC-plus next/W\*

Abdeckclips zu RC-plus next  
Artikel-No: 142244  
Brutto (exkl. MwSt.): Auf Anfrage



### RC-HU

Entstörkondensator für die Hutschiene  
E-No: 578 500 019  
Brutto (exkl. MwSt.): CHF 18.00



### BSK-RC/W

Ballschutzkorb für Wandmontage  
E-No: 535 998 375  
Brutto (exkl. MwSt.): CHF 31.00