

PD2 360 DE Master 1C

Präsenzmelder 1-Kanal

nicht mehr lieferbar



PD2 360 DE Master 1C

Präsenzmelder 1-Kanal

Erfassungswinkel: 360°, Reichweite: Ø 8/4 m

E-No: 535 930 415

Brutto (exkl. MwSt.): CHF 152.00

Brutto (inkl. MwSt.): CHF 164.15

Produktbeschreibung

- Für den Einbau in Hohldecke mit 360° Erfassungsbereich zur zuverlässigen Detektion von Bewegungen
- 1 Kanal potentialfrei für Lichtsteuerung
- 1 zusätzlicher Impuls-Ausgang 230 V (geräuschlos) für externe Steuerungen
- Funktion Halbautomatik (manuell Ein/automatisch Aus) für maximierte Energieeinsparung
- Einstellbar und übersteuerbar per Fernbedienung (Inklusiv Auflagefolie IR-PD 1C zur Nutzung der Fernbedienung IR-RC)
- Separate Eingänge für Taster und Slave-Geräte
- Elektronische Empfindlichkeits- und Reichweiteneinstellung
- Minimaler Eigenverbrauch
- Sofort betriebsbereit dank Werksvoreinstellung
- Zeitsparende Montage dank Federbefestigung
- Abdeckclips im Lieferumfang

Masszeichnung

(Masse in mm)

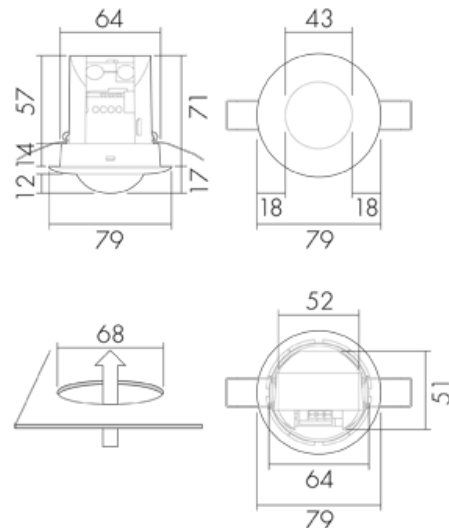

Erfassungsbereich

(Masse in m, links: Aufsicht, rechts: Seitenansicht)

Bewegungsrichtung: ■ tangential ■ radial/sitzend

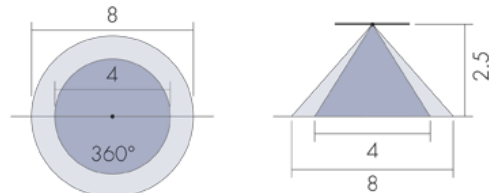

Technische Daten

Montagekategorie: Decken-Einbau (EB)

Spannungsversorgung: 230 V AC +/- 10 %, 50 - 60 Hz

Erfassungsbereich: 360°

Reichweite: Ø 8 m bei seitlichem Vorbeigehen (tangential), Ø 4 m bei direktem Draufzugehen (radial), Ø 4 m für sitzende Personen (Präsenz)

Montagehöhe empfohlen: 2,5 bis 3 m (max. 10 m)

Schaltausgang Licht: Ausgang: Relais 16 A potentialfrei, Schaltleistung: 2300 VA (cos φ =1), max. 30 EVG, Einschaltvermögen: 800 A (max. 200 µs), Nachlaufzeit: 15 s bis 30 min, Helligkeit: 5 bis 2000 Lux

Remote Steuerausgang: Ausgang: Triac Remote, Schaltleistung: 2 VA (cos φ =1), Nachlaufzeit: Impuls (Dauer nicht veränderbar)

Halbautomatik: Ja

Impulsfunktion: Ja, einstellbare Pausenzeit

Slaveeingang: Ja

Tastereingang: Ja

Werksprogramm: Ja

Abmessungen [mm]: Øxh 79x88, Einbautiefe: 71, Bohrloch: 68

Fernbedienbar (IR): IR-RC (Folie IR-PD 1C), IR-PD Mini

Schutzart/-klasse: IP20/II/CE

Betriebstemperatur: -25 °C bis +55 °C

Gehäuse: UV-stabilisiertes Polycarbonat, Farbe: RAL 9010

Schaltbilder

Normalbetrieb

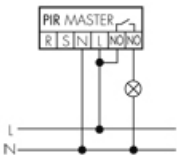

Normalbetrieb mit RC-Glied

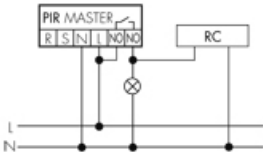

Dauerlichtbetrieb mit externem Schalter

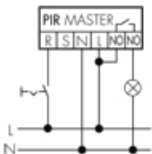

Master-Slave-Betrieb

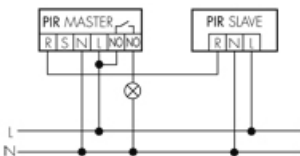

Master-Master-Betrieb

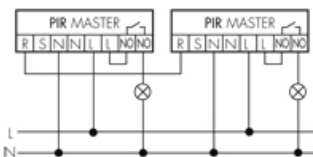

Normalbetrieb mit externem Taster

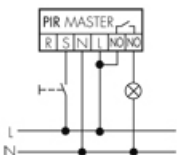

Impulsbetrieb an Treppenhautomat

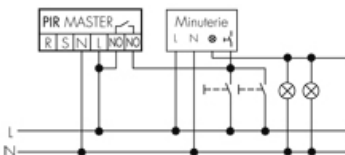

Master-Slave-Betrieb mit externem Taster

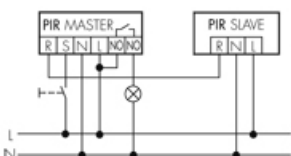

Betrieb mit Drehschalter «Hand - 0 - Automat»

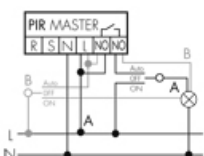

Verwandte Produkte



IR-RC

IR-Fernbedienung
E-No: 535 949 005
Brutto (exkl. MwSt.): CHF 30.00



IR-PD Mini

IR-Fernbedienung
E-No: 535 949 035
Brutto (exkl. MwSt.): CHF 22.00



Color RAL NCS

Spezialfarbe matt oder glanz
Artikel-No: 141522
Brutto (exkl. MwSt.): CHF 20.00



AC-PD AP*

Abdeckclips zu PD2
Artikel-No: 141602
Brutto (exkl. MwSt.): Auf Anfrage



RC-1

Entstörkondensator Mini
E-No: 535 999 097
Brutto (exkl. MwSt.): CHF 12.00



Kaiser DK-EBG 68

Deckel 68mm zu Einbaugehäuse

E-No: 920 851 069
Brutto (exkl. MwSt.): CHF 7.20



Kaiser EBG

Einbaugehäuse Beton HaloX-O
E-No: 920 858 579
Brutto (exkl. MwSt.): CHF 12.60



RC-HU

Entstörkondensator für die Hutschiene
E-No: 578 500 019
Brutto (exkl. MwSt.): CHF 18.00



FO IR-PD 1C*

Funktionsfolie
Artikel-No: 142445
Brutto (exkl. MwSt.): Auf Anfrage

Swisslux AG
Industriestrasse 8
8618 Oetwil am See

Swisslux SA
Chemin du Grand Clos 17
1092 Belmont-sur-Lausanne

Tel.: 043 844 80 80
Fax: 043 844 80 81
e-Mail: info@swisslux.ch
Internet: www.swisslux.ch

Tel.: 021 711 23 40
Fax: 021 711 23 41
e-Mail: info@swisslux.ch
Internet: www.swisslux.ch