

Datenblatt
PD4 S 360 UP/W
Bewegungsmelder 10A

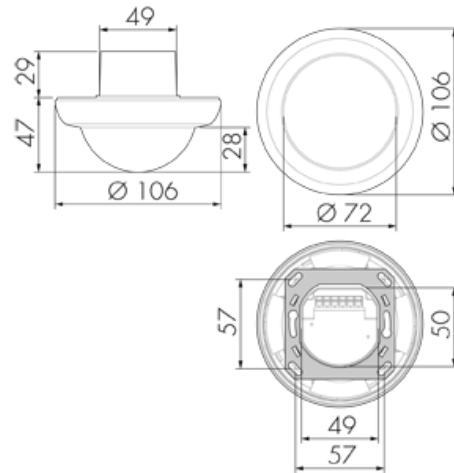

Masszeichnung
(Masse in mm)



Erfassungsbereich

(Masse in m, links: Aufsicht, rechts: Seitenansicht)
Bewegungsrichtung: ■ tangential ■ radial/sitzend

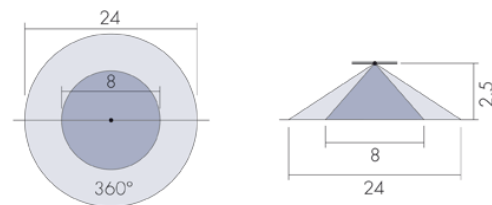

PD4 S 360 UP/W

Bewegungsmelder 10A, weiss
Erfassungswinkel: 360°, Reichweite: Ø 24/8 m
E-No: 535 969 028
Brutto (exkl. MwSt.): CHF 162.00
Brutto (inkl. MwSt.): CHF 174.95

Produktbeschreibung

- Für Decken-Unterputz-Montage mit 360° Erfassungsbereich zur zuverlässigen Detektion von Bewegungen, sehr grosse Reichweite
- 1 Kanal für Lichtsteuerung
- 16 A Hochleistungs-Schaltrelais für alle gebräuchlichen Lastarten (inkl. EVG, LED-Betriebsgeräte)
- Einstellbar und übersteuerbar per Fernbedienung (Inklusiv Auflagefolie IR-PD 1C zur Nutzung der Fernbedienung IR-RC)
- Licht Ein/Aus für 12 h per Fernbedienung
- Impulsfunktion serienmässig, einstellbare Pausenzeit
- Elektronische Empfindlichkeits- und Reichweiteneinstellung
- Minimaler Eigenverbrauch
- 7 Farben verfügbar (als Bausatz bestellbar)
- Passend für Einlassdosen Gr. I
- Abdeckclips im Lieferumfang

Technische Daten

Montagekategorie: Decken-Unterputz (UP)
Spannungsversorgung: 230 V AC +/- 10 %, 50 - 60 Hz
Erfassungsbereich: 360°
Reichweite: Ø 24 m bei seitlichem Vorbeigehen (tangential), Ø 8 m bei direktem Draufzugehen (radial), Ø 8 m für sitzende Personen (Präsenz)
Montagehöhe empfohlen: 2,5 bis 3 m (max. 10 m)
Schaltausgang Licht: Ausgang: Relais 16 A, Schaltleistung: 2300 VA (cos φ =1), max. 30 EVG, Einschaltvermögen: 800 A (max. 200 µs), Nachlaufzeit: 15 s bis 30 min, Helligkeit: 5 bis 2000 Lux
Impulsfunktion: Ja, einstellbare Pausenzeit
Abmessungen [mm]: Øxh 106x76, Einbautiefe: 29
Fernbedienbar (IR): IR-RC (Folie IR-PD 1C), IR-PD Mini
Schutzart/-klasse: IP20/II/CE
Betriebstemperatur: -25 °C bis +55 °C
Gehäuse: UV-stabilisiertes Polycarbonat, Farbe: RAL 9010

Schaltbilder

Normalbetrieb

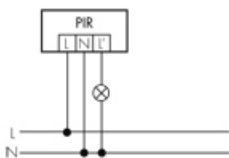

Normalbetrieb mit RC-Glied

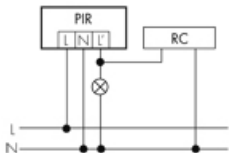

Parallelbetrieb

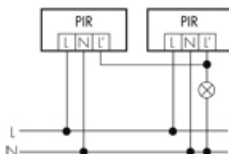

Dauerlichtbetrieb mit externem Schalter

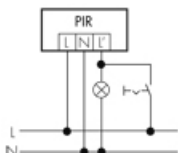

Betrieb mit Drehschalter «Hand - 0 - Automat»

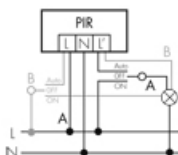

Verwandte Produkte



IR-RC

IR-Fernbedienung
E-No: 535 949 005
Brutto (exkl. MwSt.): CHF 30.00



BSK-PD/W

Ballschutzkorb Decken-Melder 360°
E-No: 535 998 275
Brutto (exkl. MwSt.): CHF 31.00



IR-PD Mini

IR-Fernbedienung
E-No: 535 949 035
Brutto (exkl. MwSt.): CHF 22.00



Color RAL NCS

Spezialfarbe matt oder glanz
Artikel-No: 141522
Brutto (exkl. MwSt.): CHF 20.00



APG PD 24M/W

AP-Gehäuse Decken-Melder 360°-24m
E-No: 535 939 000
Brutto (exkl. MwSt.): CHF 19.00



RC-1

Entstörkondensator Mini
E-No: 535 999 097
Brutto (exkl. MwSt.): CHF 12.00



CS S MAX/W*

Farbblende Decken-PIR 360° UP
E-No: 535 993 209
Brutto (exkl. MwSt.): CHF 5.00



PD4 S 360 NMU*

Bewegungsmelder 10A
E-No: 535 969 018
Brutto (exkl. MwSt.): CHF 157.00



AC-PD S 24M*

Abdeckclips Decken-PIR 360°-24m
Artikel-No: 142220
Brutto (exkl. MwSt.): Auf Anfrage



RC-HU

Entstörkondensator für die Hutschiene
E-No: 578 500 019
Brutto (exkl. MwSt.): CHF 18.00



FO IR-PD 1C*

Funktionsfolie
Artikel-No: 142445
Brutto (exkl. MwSt.): Auf Anfrage