

Datenblatt  
**LC 200/W**  
Bewegungsmelder 10A

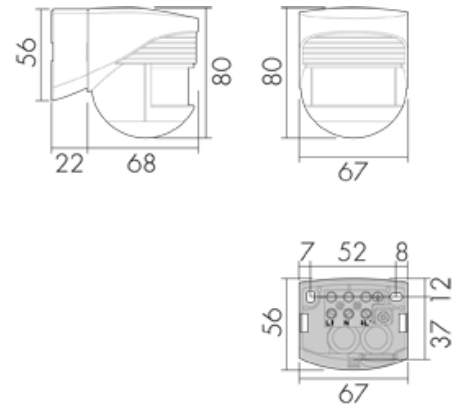

**Masszeichnung**  
(Masse in mm)



**Erfassungsbereich**

(Masse in m, links: Aufsicht, rechts: Seitenansicht)  
Bewegungsrichtung: ■ tangential ■ radial/sitzend

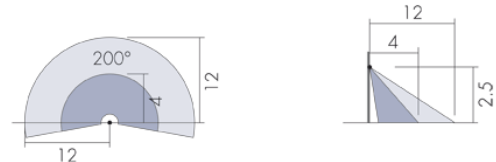

**LC 200/W**

Bewegungsmelder 10A, weiss  
Erfassungswinkel: 200°, Reichweite 12/4 m  
E-No: 535 944 205  
Brutto (exkl. MwSt.): CHF 99.00  
Brutto (inkl. MwSt.): CHF 106.90

**Produktbeschreibung**

- Für Wand-Montage mit 200° Erfassungsbereich für die Überwachung von gesamten Hausseiten, Lagerhallen, Laderampen, Tiefgaragen etc.
- Nachlaufzeit, Helligkeit und Reichweite stufenlos einstellbar
- Hochleistungs-Schalt-Relais für elektronische Vorschaltgeräte oder LED-Betriebsgeräte
- Zeitsparende Stecksockel-Montage

**Technische Daten**

**Montagekategorie:** Wand-Aufputz Nass (NAP)  
**Spannungsversorgung:** 230 V AC +/- 10 %, 50 - 60 Hz  
**Erfassungsbereich:** 200°  
**Reichweite:** 12 m bei seitlichem Vorbeigehen (tangential), 4 m bei direktem Draufzugehen (radial)  
**Montagehöhe empfohlen:** 2,5 bis 3 m (max. 10 m)  
**Schaltausgang Licht:** Ausgang: Relais 16 A, Schaltleistung: 2300 VA (cos φ =1), max. 30 EVG, Einschaltvermögen: 800 A (max. 200 μs), Nachlaufzeit: 4 s bis 10 min, Helligkeit: 2 bis 1000 Lux  
**Abmessungen [mm]:** b x h x t 67x80x90  
**Schutzart/-klasse:** IP44/II/CE  
**Betriebstemperatur:** -25 °C bis +55 °C  
**Gehäuse:** UV-stabilisiertes Polycarbonat, Farbe: RAL 9010

## Schaltbilder

### Normalbetrieb

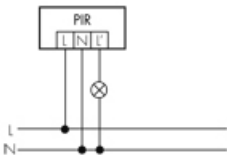

### Normalbetrieb mit RC-Glied

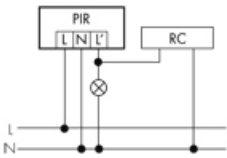

### Parallelbetrieb

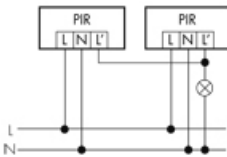

### Dauerlichtbetrieb mit externem Schalter

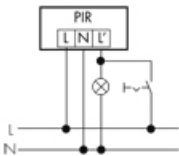

### Normalbetrieb mit externem Taster

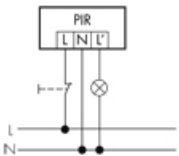

### Betrieb mit Drehschalter «Hand - 0 - Automat»

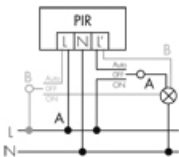

## Verwandte Produkte



### RC-1

Entstörkondensator Mini  
E-No: 535 999 097  
Brutto (exkl. MwSt.): CHF 12.00



### RC-HU

Entstörkondensator für die Hutschiene  
E-No: 578 500 019  
Brutto (exkl. MwSt.): CHF 18.00



### BSK-RC/W

Ballschutzkorb für Wandmontage  
E-No: 535 998 375  
Brutto (exkl. MwSt.): CHF 31.00