

Datenblatt  
**PD2 S 360 DE Master 1C/W**  
Präsenzmelder 1-Kanal

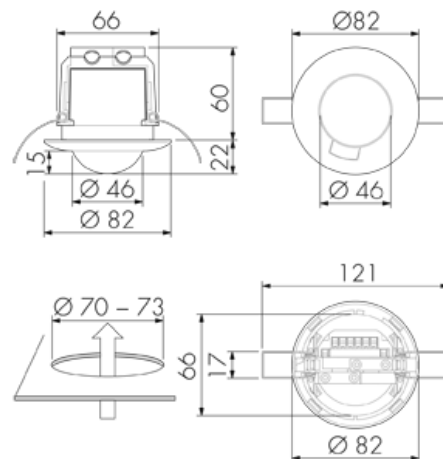

**Masszeichnung**  
(Masse in mm)



**Erfassungsbereich**

(Masse in m, links: Aufsicht, rechts: Seitenansicht)  
Bewegungsrichtung: ■ tangential ■ radial/sitzend

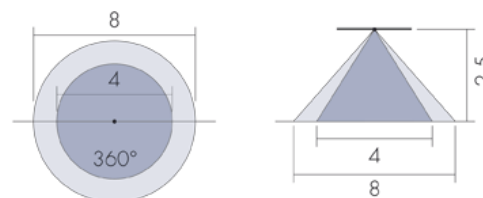

**PD2 S 360 DE Master 1C/W**

Präsenzmelder 1-Kanal, weiss  
Erfassungswinkel: 360°, Reichweite: Ø 8/4 m  
E-No: 535 939 148  
Brutto (exkl. MwSt.): CHF 167.00  
Brutto (inkl. MwSt.): CHF 180.35

**Produktbeschreibung**

- Für den Einbau in Hohldecke mit 360° Erfassungsbereich zur zuverlässigen Detektion von Bewegungen
- 1 Kanal potentialfrei für Lichtsteuerung
- 1 zusätzlicher Impuls-Ausgang 230 V (geräuschlos) für externe Steuerungen
- Funktion Halbautomatik (manuell Ein/automatisch Aus) für maximierte Energieeinsparung
- Einstellbar und übersteuerbar per Fernbedienung (Inklusiv Auflagefolie IR-PD 1C zur Nutzung der Fernbedienung IR-RC)
- Separate Eingänge für Taster und Slave-Geräte
- Elektronische Empfindlichkeits- und Reichweiteneinstellung
- Minimaler Eigenverbrauch
- Sofort betriebsbereit dank Werksvoreinstellung
- 7 Farben verfügbar (als Bausatz bestellbar)
- Zeitsparende Montage dank Federbefestigung
- Abdeckclips im Lieferumfang

**Technische Daten**

**Montagekategorie:** Decken-Einbau (EB)  
**Spannungsversorgung:** 230 V AC +/- 10 %, 50 - 60 Hz  
**Erfassungsbereich:** 360°  
**Reichweite:** Ø 8 m bei seitlichem Vorbeigehen (tangential), Ø 4 m bei direktem Draufzugehen (radial), Ø 4 m für sitzende Personen (Präsenz)  
**Montagehöhe empfohlen:** 2,5 bis 3 m (max. 10 m)  
**Schaltausgang Licht:** Ausgang: Relais 16 A potentialfrei, Schaltleistung: 2300 VA (cos φ =1), max. 30 EVG, Einschaltvermögen: 800 A (max. 200 µs), Nachlaufzeit: 15 s bis 30 min, Helligkeit: 5 bis 2000 Lux  
**Remote Steuerausgang:** Ausgang: Triac Remote, Schaltleistung: 2 VA (cos φ =1), Nachlaufzeit: Impuls (Dauer nicht veränderbar)  
**Halbautomatik:** Ja  
**Impulsfunktion:** Ja, einstellbare Pausenzeit  
**Slaveeingang:** Ja  
**Tastereingang:** Ja  
**Werksprogramm:** Ja  
**Abmessungen [mm]:** Øxh 82x82, Einbautiefe: 60, Bohrloch: 70-73  
**Fernbedienbar (IR):** IR-RC (Folie IR-PD 1C), IR-PD Mini  
**Schutzart/-klasse:** IP20/II/CE  
**Betriebstemperatur:** -25 °C bis +55 °C  
**Gehäuse:** UV-stabilisiertes Polycarbonat, Farbe: RAL 9010

## Schaltbilder

### Normalbetrieb

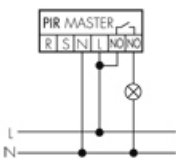

### Normalbetrieb mit RC-Glied

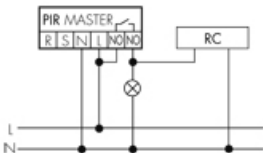

### Dauerlichtbetrieb mit externem Schalter

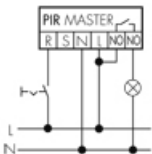

### Master-Slave-Betrieb

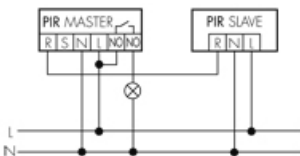

### Master-Master-Betrieb

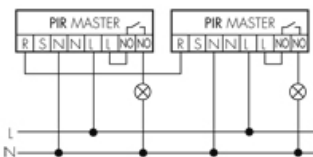

### Normalbetrieb mit externem Taster

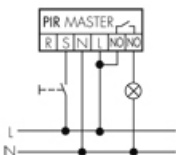

### Impulsbetrieb an Treppenhautomat

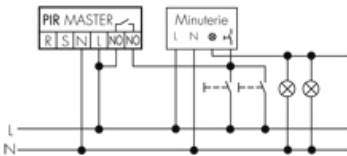

### Master-Slave-Betrieb mit externem Taster

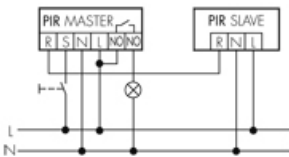

### Betrieb mit Drehschalter «Hand - 0 - Automat»

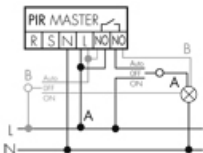

## Verwandte Produkte



### IR-RC

IR-Fernbedienung  
E-No: 535 949 005  
Brutto (exkl. MwSt.): CHF 30.00



### IR-PD Mini

IR-Fernbedienung  
E-No: 535 949 035  
Brutto (exkl. MwSt.): CHF 22.00



### Color RAL NCS

Spezialfarbe matt oder glanz  
Artikel-No: 141522  
Brutto (exkl. MwSt.): CHF 20.00



### RC-1

Entstörkondensator Mini  
E-No: 535 999 097  
Brutto (exkl. MwSt.): CHF 12.00



### PD2 S 360 DE Slave/W

Präsenzmelder Slave  
E-No: 535 933 048  
Brutto (exkl. MwSt.): CHF 157.00



### CS S DE/W\*

Farbblende Decken-PIR 360° DE  
E-No: 535 993 309  
Brutto (exkl. MwSt.): CHF 5.00



### PD2 S 360 NME Master 1C\*

Präsenzmelder 1-Kanal  
E-No: 535 939 138  
Brutto (exkl. MwSt.): CHF 162.00



### Kaiser DK-EBG 68

Deckel 68mm zu Einbaugehäuse  
HaloX-O  
E-No: 920 851 069  
Brutto (exkl. MwSt.): CHF 7.20



### Kaiser EBG

Einbaugehäuse Beton HaloX-O  
E-No: 920 858 579  
Brutto (exkl. MwSt.): CHF 12.60

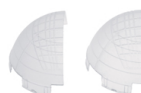

### AC-PD S\*

Abdeckclips zu PD S  
Artikel-No: 142319  
Brutto (exkl. MwSt.): Auf Anfrage



### RC-HU

Entstörkondensator für die Hutschiene  
E-No: 578 500 019  
Brutto (exkl. MwSt.): CHF 18.00