



RC-plus 280 next/W

Bewegungsmelder 13A, weiss
 Erfassungswinkel: 280° (3x93°), Reichweite 21/4 m
 E-No: 535 940 205
 Brutto (exkl. MwSt.): CHF 225.00
 Brutto (inkl. MwSt.): CHF 243.00

Produktbeschreibung

- Mit 280° Erfassungsbereich (3x93°) und 360° Unterkriechschutz für die gleichzeitige Überwachung von 2 Hausseiten
- 17 Programme einstellbar mit Fernbedienung IR-RC
- Licht ein- bzw. ausschaltbar über Fernbedienung
- 16 A Hochleistungs-Schaltrelais für alle gebräuchlichen Lastarten (EVG, LED-Betriebsgeräte)
- Impulsfunktion serienmässig
- Fernsteuerung deaktivierbar (Sabotageschutz)
- Dynamische Nachlaufzeitanpassung für zusätzliche Stromersparnis
- Hohe Reichweite und Empfindlichkeit (Reichweite pro Zone zwischen 5 und 21 m stufenlos einstellbar)
- Kabeleinführung von oben, unten und hinten möglich
- Wand-, Decken- oder Ausseneck-Montage (Zubehör für Ausseneckmontage im Lieferumfang)

Masszeichnung

(Masse in mm)

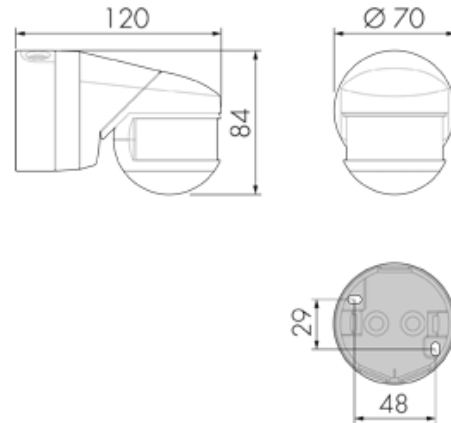

Erfassungsbereich

(Masse in m, links: Aufsicht, rechts: Seitenansicht)
 Bewegungsrichtung: ■ tangential ■ radial/sitzend

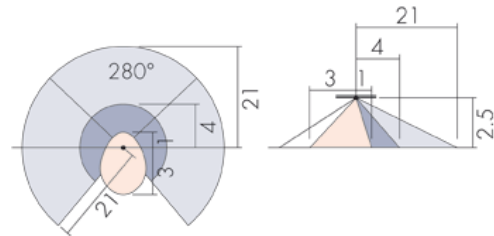

Technische Daten

Montagekategorie: Wand-Aufputz Nass (NAP)
Spannungsversorgung: 230 V AC +/- 10 %, 50 - 60 Hz
Erfassungsbereich: 280° (3x93°)
Reichweite: 21 m bei seitlichem Vorbeigehen (tangential), 4 m bei direktem Draufzugehen (radial)
Montagehöhe empfohlen: 2,5 bis 3 m (max. 10 m)
Schaltausgang Licht: Ausgang: Relais 16 A, Schaltleistung: 3000 VA (cos φ =1), max. 30 EVG, Einschaltvermögen: 800 A (max. 200 µs), Nachlaufzeit: 15 s bis 16 min, Helligkeit: 5 bis 2000 Lux
Impulsfunktion: Ja, einstellbare Pausenzeit
Werksprogramm: Ja
Abmessungen [mm]: bxhxt 70x84x120
Fernbedienbar (IR): IR-RC, IR-RC Mini
Schutzart/-klasse: IP54/II/CE
Betriebstemperatur: -25 °C bis +55 °C
Gehäuse: UV-stabilisiertes Polycarbonat, Farbe: RAL 9010

Schaltbilder

Normalbetrieb

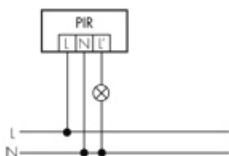

Normalbetrieb mit RC-Glied

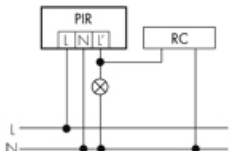

Parallelbetrieb

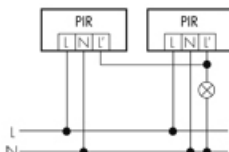

Dauerlichtbetrieb mit externem Schalter

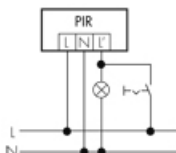

Impulsbetrieb an Treppenhausautomat

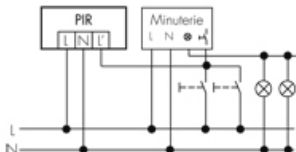

Betrieb mit Drehschalter «Hand - 0 - Automat»

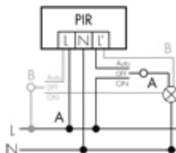

Verwandte Produkte



F2 CM/W

Strahler für Bewegungsmelder RC-plus
E-No: 924 350 917
Brutto (exkl. MwSt.): CHF 51.00



IR-RC

IR-Fernbedienung
E-No: 535 949 005
Brutto (exkl. MwSt.): CHF 30.00



IR-RC Mini

IR-Fernbedienung
E-No: 535 949 025
Brutto (exkl. MwSt.): CHF 22.00



RC-1

Entstörkondensator Mini
E-No: 535 999 097
Brutto (exkl. MwSt.): CHF 12.00



ESA-RC-plus next/W*

Ausseneck-Sockel
E-No: 535 999 909
Brutto (exkl. MwSt.): CHF 13.00



ESI-RC-plus next/W

Inneneck-Sockel
E-No: 535 998 245
Brutto (exkl. MwSt.): CHF 13.00



AC-RC-plus next/W*

Abdeckclips zu RC-plus next
Artikel-No: 142244
Brutto (exkl. MwSt.): Auf Anfrage



RC-HU

Entstörkondensator für die Hutschiene
E-No: 578 500 019
Brutto (exkl. MwSt.): CHF 18.00



BSK-RC/W

Ballschutzkorb für Wandmontage
E-No: 535 998 375
Brutto (exkl. MwSt.): CHF 31.00