

Datenblatt
LC 180 Mini/W
Bewegungsmelder 10A

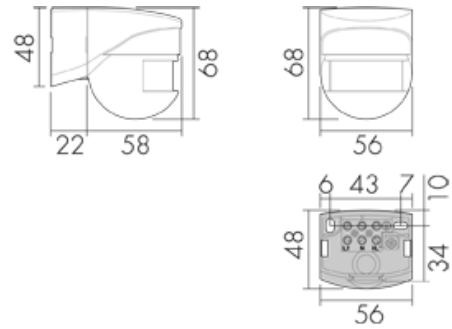

Masszeichnung
(Masse in mm)



Erfassungsbereich

(Masse in m, links: Aufsicht, rechts: Seitenansicht)
Bewegungsrichtung: ■ tangential ■ radial/sitzend

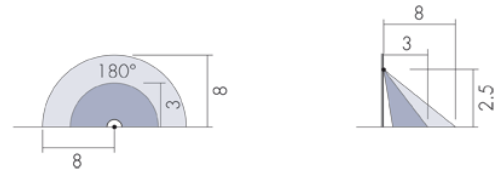

LC 180 Mini/W

Bewegungsmelder 10A, weiss
Erfassungswinkel: 180°, Reichweite 8/3 m
E-No: 535 948 205
Brutto (exkl. MwSt.): CHF 77.00
Brutto (inkl. MwSt.): CHF 83.15

Produktbeschreibung

- Für Wand-Montage mit 180° Erfassungsbereich für die Überwachung von kleinen Flächen im Aussenbereich
- Nachlaufzeit, Helligkeit und Reichweite stufenlos einstellbar
- Hochleistungs-Schalt-Relais für elektronische Vorschaltgeräte oder LED-Betriebsgeräte
- Sehr kompakte Bauweise mit kleinsten Abmessungen
- Abdeckclips im Lieferumfang

Technische Daten

Montagekategorie: Wand-Aufputz Nass (NAP)
Spannungsversorgung: 230 V AC +/- 10 %, 50 - 60 Hz
Erfassungsbereich: 180°
Reichweite: 8 m bei seitlichem Vorbeigehen (tangential), 3 m bei direktem Draufzugehen (radial)
Montagehöhe empfohlen: 2,5 bis 3 m (max. 10 m)
Schaltausgang Licht: Ausgang: Relais 16 A, Schaltleistung: 2300 VA (cos φ =1), max. 30 EVG, Einschaltvermögen: 800 A (max. 200 μs), Nachlaufzeit: 4 s bis 10 min, Helligkeit: 2 bis 1000 Lux
Abmessungen [mm]: bxxhxt 56x68x80
Schutzart/-klasse: IP44/II/CE
Betriebstemperatur: -25 °C bis +55 °C
Gehäuse: UV-stabilisiertes Polycarbonat, Farbe: RAL 9010

Schaltbilder

Normalbetrieb

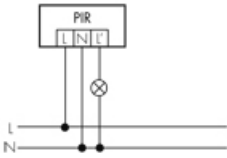

Normalbetrieb mit RC-Glied

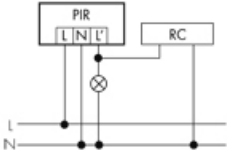

Parallelbetrieb

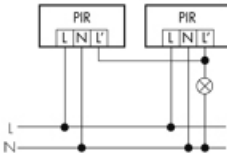

Dauerlichtbetrieb mit externem Schalter

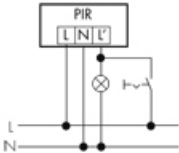

Normalbetrieb mit externem Taster

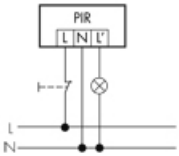

Betrieb mit Drehschalter «Hand - 0 - Automat»

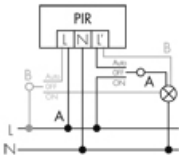

Verwandte Produkte



RC-1

Entstörkondensator Mini

E-No: 535 999 097

Brutto (exkl. MwSt.): CHF 12.00



RC-HU

Entstörkondensator für die Hutschiene

E-No: 578 500 019

Brutto (exkl. MwSt.): CHF 18.00